

Centrale Mod. GSI-22A per rilevatori GSI

Centrale per sensori di gas con diverse possibilità d'intervento.
Può pilotare 3 sensori GSI (max.).

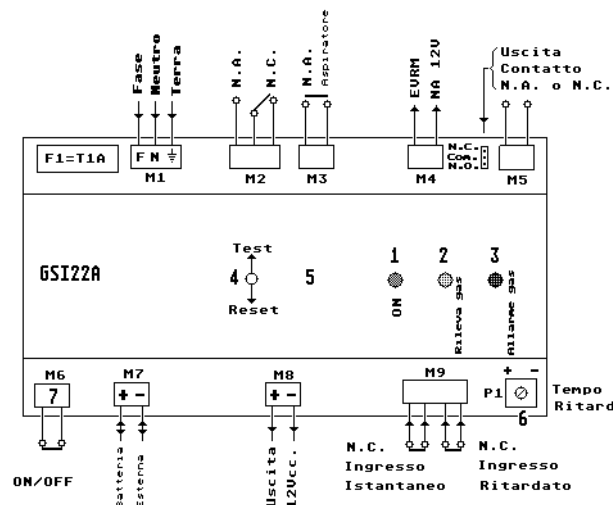

Caratteristiche Tecniche :

- Alimentatore interno - 1A max.
- Possibilità di autoalimentazione con batteria a tampone esterna.
- Possibilità di gestire segnali d'allarme provenienti da altri dispositivi di sicurezza.
- Regolazione del tempo di preallarme (ritardo) da 2 a 60 secondi.
- Memorizzazione dello stato di allarme con reset manuale.
- Tre relè d'uscita con contatti in scambio per comando Elettrovalvole, avvisatori e/o aspiratori.
- Pulsante di prova dispositivi d'allarme.
- Contenitore IP 40.

- 1) Spia led verde : accesa = tensione inserita.
- 2) Spia led gialla : accesa = uno o più sensori (GSI) in allarme (presenza di gas).
- 3) Spia led rossa : accesa = centrale in stato di allarme. Per il ripristino, dopo aver eliminato le cause che ne hanno provocato l'allarme, premere il deviatore di RESET.
- 4) Deviatore di TEST - RESET.
TEST : per provocare lo stato di allarme e verificare il buon funzionamento dei sistemi di sicurezza collegati alla centrale (elettrovalvole, avvisatori ecc.).
RESET : riporta nella condizione di sorveglianza la centrale dopo uno stato di allarme.
- 5) Ronzatore (Buzzer) di allarme.
- 6) Trimmer di regolazione ritardo allarme : ruotandolo in senso antiorario aumenta il tempo di preallarme, dopo il quale la centrale interviene (da 1 a 60 sec.)
- 7) Ingresso per chiave esterna (Spegne l'impianto e chiude le valvole)

NB. : La centrale GSI-22A ha tre uscite relè : uno di PREALLARME (comando avvisatori - aspiratori) con scatto immediato all'allarme del sensore (si automantiene per 2 minuti dopo il resettaggio del sensore stesso), l'altro di ALLARME (comando elettrovalvole - avvisatori) con reset manuale sulla centrale, il terzo è a comando di una Elettrovalvola N.A. a 12Vcc. (scatta con il relè di allarme). Vi è inoltre la possibilità di un contatto (N.A. o N.C. selezionando il ponticello W1) max. 24Vcc. per un comando remoto su M5.

Schema di collegamento centrale GSI-22A

Morsettiera in Alto M4 e M5 - Morsettiera in Basso M8 e M9:

Morsetto in Alto M5 : Uscita N.A. o N.C. (selezionabile con W1) per comando Remoto, portata **1A a 24Vcc. max.**

Morsetto in Alto M4 :

1 - 2 = Uscita per Elettrovalvola a Riarmo Manuale a 12Vcc.

Morsetto in Basso M8 :

+ = + 12V | Uscita 12Vcc
- = 0 V | alimentazione sensori.

Morsettiera in Basso M9 a 4 Poli :

1 - 2 = Ingresso contatto N.C. Sensore (Veloce)

3 - 4 = Ingresso contatto N.C. Sensore (Ritardato) - P1 = Trimmer regolazione tempo

D = Contatto Normalmente Chiuso (N.C.) ad azione istantanea (può essere utilizzato per inserire altre centrali oppure un pulsante di emergenza).

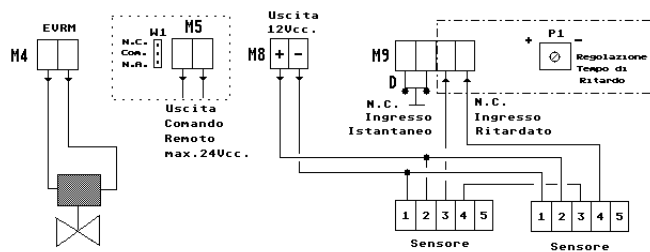

Morsettiera in Alto M1, M2 e M3 : schema elettrico collegamenti per comando Elettrovalvole a 230Vca. a Riarmo Manuale e Normalmente Chiusa in classe "A"; avvisatore acustico ed Aspiratore a 230Vca.

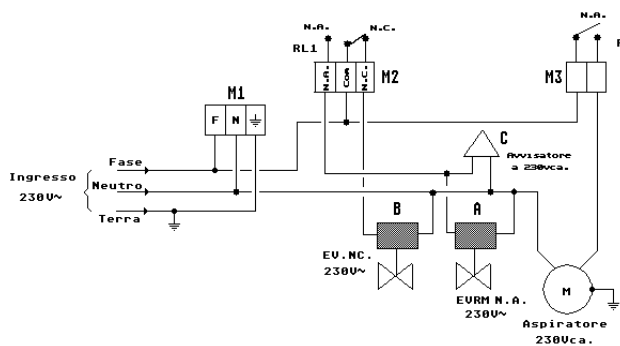

Morsetto M1 :

F - N = Ingresso 230Vca.

3 = Ingresso di Terra

Morsetto M2 :

N.A. - C - N.C. = Contatti in scambio 230V - 3A max.

Morsetto M3 :

Comando aspiratore 230V.

A = Elettrovalvola a Riarmo Manuale a 230Vca. (EVRM-NA).
B = Elettrovalvola Normalmente Chiusa a 230Vca. (EV.NC).

C = Avvisatore acustico e/o luminoso a 230V ca.

M = Ventola per aspirazione gas e/o avvisatore acustico (a 230Vca. - 3A max.).

ATTENZIONE : la centrale GSI-22A può alimentare soltanto N. 3 sensori GSI. I contatti dei relé hanno una portata di 3A su carico induttivo e 5A su carico resistivo (tensione massima applicabile : 230Vca.).

La ditta ALLTRONIC snc non risponde per errati collegamenti e/o manomissioni delle apparecchiature o loro utilizzo per cose non inerenti alla funzione predestinata e si riserva la facoltà di variare particolari tecnici senza preavviso.

DICHIARAZIONE DI CONFORMITA'

(in accordo alla guida 22 ISO/IEC e alla norma EN 45014)

Costruttore: **ALLTRONIC s.n.c.**

Indirizzo: **Via Torino, 84
12041 Bene Vagienna (Cn)
Italia**

DICHIARA CHE IL SEGUENTE APPARATO

Nome del prodotto: **Centrale per Rilevatore di Gas**

Modello: **GS200, GSI 10, GSI 20, GSI 22A, GSI 40, GSI 80, GSI 80-2S.**

E' CONFORME AI REQUISITI DI EMC DEFINITI DALLE SEGUENTI NORME:

EN 55014

ENV 50141

EN 61000-4-2

EN 61000-4-4

L'apparato è stato provato nella configurazione tipica di installazione e con periferiche conformi alla Direttiva EMC.

L'apparato sopra descritto soddisfa i requisiti EMC sopra specificati, sulla base dei risultati delle prove e delle relative valutazioni effettuate al nostro interno con le seguenti apparecchiature:

SCHWARZBECK MOD. FCKL 1528

SCHWARZBECK MOD. NSLK 8126SN309

HILO TEST MOD. EFTG 4510 (Electrical Fast Transient Generator)

PMM 8010 RECEIVER S/N 0570 DA 9kHz A 30 MHz

PMM L3-25A (Lisn) Artificial Mains Network S/N 0336 N. taratura 0161.

COMPUTER OLIDATA MOD. 1451 CLR

Io sottoscritto dichiaro che l'apparato sopra definito soddisfa i requisiti di protezione della Direttiva EMC 2014/30/CE, Direttiva Bassa Tensione 2014/35/CE

BeneVagienna,19/10/2023

Allodi Francesco

Francesco Allodi

Proprietario

In caso di allarme :

- 1) Spegnerle tutte le fiamme libere
- 2) Chiudere il rubinetto del contatore del gas.
- 3) Non accendere o spegnere luci.
 - non azionare apparecchi alimentati elettricamente.
 - non azionare dispositivi alimentati elettricamente.
- 4) Aprire porte e finestre per aumentare la ventilazione dell'ambiente.

Se l'allarme cessa è necessario individuare la causa che l'ha provocato e provvedere alla sua eliminazione.

Se l'allarme continua e la causa della fuga di gas non è individuabile o eliminabile, abbandonare l'abitazione o la centrale termica e, dall'esterno, avvisare il servizio di emergenza (pompieri).

L'INSTALLAZIONE DEL RILEVATORE DI GAS NON ESONERA DALL'OSSERVANZA DI TUTTE LE REGOLE RIGUARDANTI LE CARATTERISTICHE, L'INSTALLAZIONE E L'USO DEGLI APPARECCHI A GAS, LA VENTILAZIONE DEI LOCALI E LO SCARICO DEI PRODOTTI DELLA COMBUSTIONE PRESCRITTI DALLE NORME UNI E DALLE DISPOSIZIONI DI LEGGE.

Attenzione

Apparecchiatura alimentata a 230V: è permessa l'apertura del contenitore soltanto a personale qualificato ed istruito all'uso.

E' vietato modificare la regolazione della sensibilità del sensore: qualunque manomissione farà decadere la garanzia del prodotto ed esonera la ditta costruttrice da ogni responsabilità.



Alltronic snc
Via Torino, 84
12041 Bene Vagienna (Cn) - Italy
Tel. 0172-654445 - Fax. 0172-654105

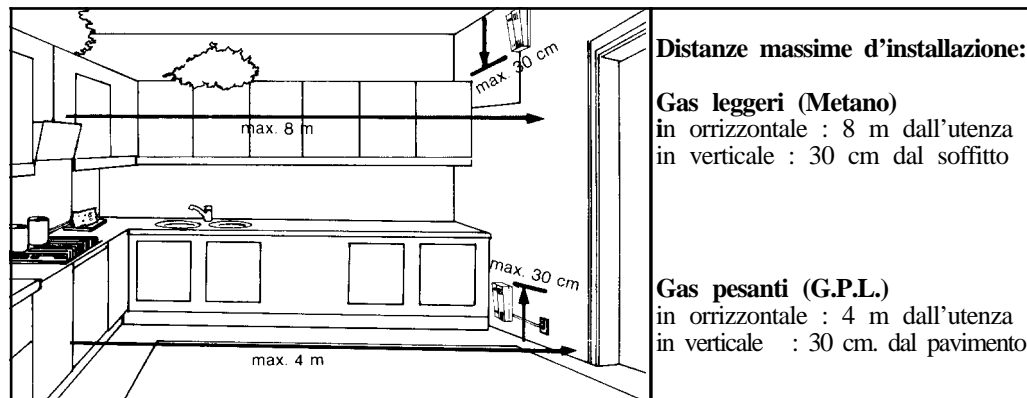

Distanze massime d'installazione:

Gas leggeri (Metano)
in orizzontale : 8 m dall'utenza
in verticale : 30 cm dal soffitto

Gas pesanti (G.P.L.)
in orizzontale : 4 m dall'utenza
in verticale : 30 cm. dal pavimento

Non installare il sensore :

Sopra fornelli di cottura.

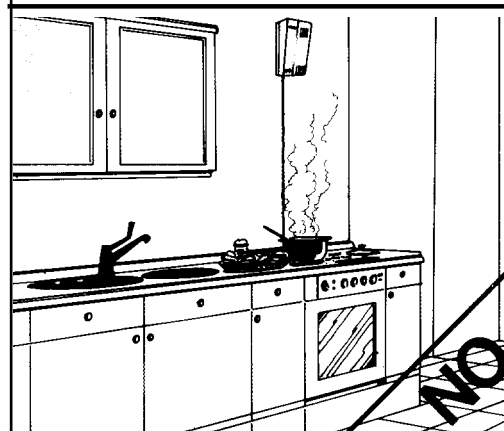

In prossimità di lavelli, per evitare spruzzi d'acqua.

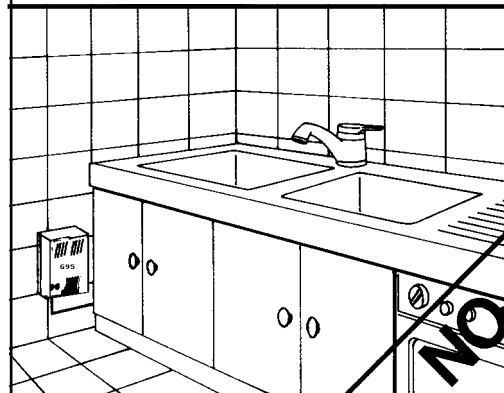

Vicino a vasche da bagno, per la presenza di vapore.

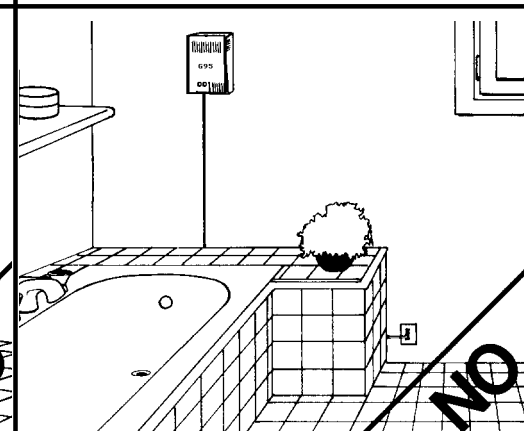

In vicinanza di ventilatori e/o aspiratori, che modificano il contenuto relativo di gas nell'aria.

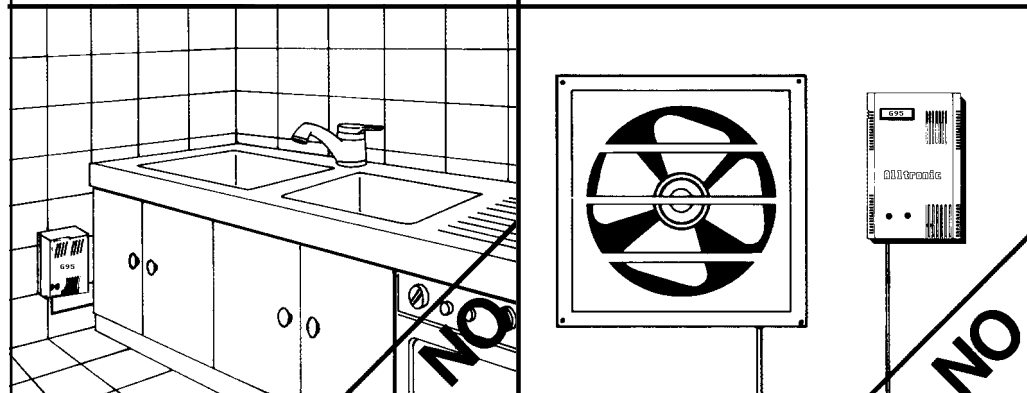

INSTALLAZIONE CENTRALI GAS

La centrale deve essere installata in ambiente idoneo, esente da eccessiva umidità, fumi, calore.

COLLEGAMENTO A SENSORI :

E' bene utilizzare n.1 cavo a più fili per ogni sensore (tipo x antifurto).
La sezione minima di cavo deve essere, per la parte di alimentazione, di almeno 1 mm² per un solo sensore alla distanza massima di 50 mt. (diventerà di 1,5 mm² sino a 100 mt.).
Nel caso si debbano collegare più sensori sul medesimo cavo si dovranno adottare dimensioni adeguate dello stesso in funzione del numero dei sensori collegati.
Per un'eventuale (ma sconsigliata) posa dei cavi con passaggio insieme a fili percorsi da tensione a 230V, si dovranno utilizzare cavi schermati a 4 o più fili per evitare pericolosi effetti induttivi sulla centrale e, al collaudo, controllare con tester Vca. tra lo 0V (della centrale) e terra se vi è una tensione indotta : se c'è, collegare lo 0V a Terra

- IMPORTANTE :

per norme di sicurezza bisogna SEMPRE collegare ad una buona terra l'apposito morsetto in centrale.

La centrale GSI-22A può alimentare soltanto N.3 sensori GSI, pertanto gravi danni possono verificarsi se questo limite viene superato.

- USCITE :

la centrale mod. GSI-22A ha la possibilità di comandare ElettroValvole a Riarmo Manuale e/o Normalmente Chiuse in classe "A". - Controllare lo schema a lato ed eseguirne correttamente la messa in opera.

- ATTENZIONE ! :

- La centrale GSI-22A può pilotare elettrovalvole del tipo N.C. ed a Riarmo Manuale a 230Vca. ed anche EVRM a 12Vcc. (vedi schema).

E' possibile utilizzare più elettrovalvole a 230V collegandole in parallelo, ma per l'EVRM a 12Vcc collegarne UNA SOLTANTO.

INSTALLAZIONE RILEVATORI GAS

Il sensore deve essere installato nella zona da controllare in accordo alle normative vigenti e tenendo presente quanto segue :

- Rilevamento di gas leggeri (metano) - posizionarlo a soffitto (10 - 30 cm.).
- Rilevamento di gas pesanti (GPL) - posizionarlo a pavimento (10 - 30 cm.).
- Non installarlo direttamente sopra ai fornelli di cottura.
- Non installarlo in vicinanze di ventilatori, aspiratori o gruppi di refrigerazione.
- Non installarlo vicino a vasche da bagno dove vi sono quantità di vapore.
- Non installarlo in prossimità di lavelli per il rischio di spruzzi d'acqua.
- Posizionarlo in zone protette e sicure da urti.
- Posizionarlo in modo che non vi siano intramezzi tra lo stesso e la cucina.
- Posizionarlo in zone facilmente accessibili per le operazioni di controllo.
- Ricordarsi che alcune esalazioni e gas composti sono rilevati dal sensore (alcool - fumo di sigarette - deodoranti - insetticidi).
- Alimentare il sensore in modo da non escluderlo inavvertitamente con interruttori.
- Ricordarsi di provarne il funzionamento periodicamente spruzzando sul sensore gas leggero (es. gas di accendisigari).

CENTRALE DI CONTROLLO ED INTERCETTAZIONE PER IL GAS MOD. GS 200 - GSI 10 - GSI 20 - GSI22A - GSI 40 - GSI80.

Manutenzione

Per l'utente

La centrale ha un periodo di funzionamento garantito di 6 anni (la garanzia dell'apparecchiatura copre i guasti per anni 1) ed alimenta e controlla i rilevatori di gas ad essa collegati.

Il sistema deve essere provato ogni mese agendo sul pulsante di "TEST" e almeno ogni 3 mesi facendo scattare con gas d'accendino i sensori, per verificare l'avvenuta chiusura dell'elettrovalvola/e.

Funzionamento

I sensori controllano eventuali fughe di gas e, se queste superano la soglia del 20% del Limite Inferiore di Esplosività, intervengono inviando un segnale alla Centrale che chiuderà l'elettrovalvola e azionerà le segnalazioni luminose (led rosso - Allarme) e sonore (cicalino-buzzer). **In questo caso si dovranno attuare le istruzioni riportate nella pagina qui di fianco.** Un altro tipo di segnalazione con cicalino ed accensione del led giallo e led rosso si avrà per guasto del sensore GSI e GS2, in questo caso si dovrà richiedere l'intervento dell'installatore per ripristinare l'impianto.

L'utente deve essere presente al collaudo finale dell'installatore, farsi spiegare ogni cosa sul funzionamento della centrale e dei rilevatori di gas ed accertarsi che siano compilati i dati qui sotto richiesti.

Data d'installazione :

Scadenza del periodo di funzionamento garantito :

Locale d'installazione :

N° di matricola (visibile all'interno o sul fondo della centrale) :

L'installatore : (timbro e firma)

Indirizzo :

IMPIANTO PER RILEVARE : METANO G.P.L.